

XC7

DIN插座时序连接器

有效利用DIN规格标准尺寸的时序连接器

- 通过插入、拔出电源线的前端，可实现子板的活线插拔。
- 可以像标准DIN连接器那样使用。安装尺寸与标准DIN连接器、B型、C型相同。全极使用时序端子，实现4mm咬合长度，大幅提高了余量。
- 插座侧使用1mm长时序端子，实现2段时序。此外，在插头侧也使用时序端子，甚至可实现3段时序。
- 触点采用两面接触构造。
采用镀金/钽触点，还可实现长达5,000次的插拔寿命。

注. 不可与XC5/6系列咬合。

符合RoHS

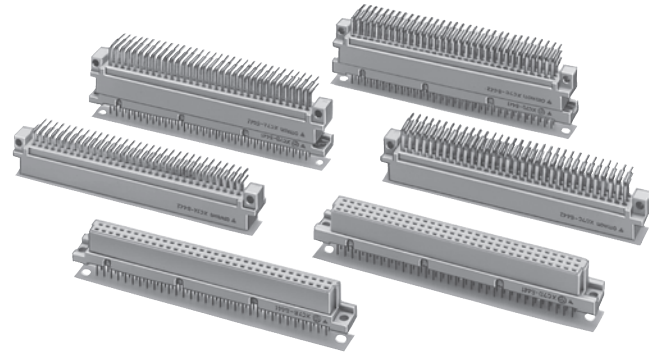

■ 一览表

型号	XC7A	XC7B	XC7C	XC7D
形状	插头L型端子	插座直型端子	插头L型端子	插座直型端子
参考页	160	161	162	163

■ 额定值/性能

额定电流	2A
额定电压	AC 300V
接触电阻	20mΩ以下 (20mV以下、100mA以下时)
绝缘电阻	10 ⁶ MΩ以上 (DC 100V时)
耐电压	AC 1,000V/1min (漏电流1mA以下)
综合插入力	极数×1N以下
单体拔出力	0.2N以上 (t=0.56mm, 以测试仪测试时)
插拔寿命	5,000次
使用温度范围	-55~+125℃ (低温时不结冰)

■ 材质/处理

项目	分类	插头	插座
外壳		含玻璃纤维PBT树脂 (UL94V-0)/灰色	
触点	接触部	黄铜/镍底 镀金/钽	磷青铜/镍底 镀金/钽
	端子部	黄铜/镍底 镀薄金	磷青铜/镍底 镀薄金

XC7A 2列型插头

■外形尺寸

(单位: mm)

XC7A-□□42-□□□□
(DIP L型端子)

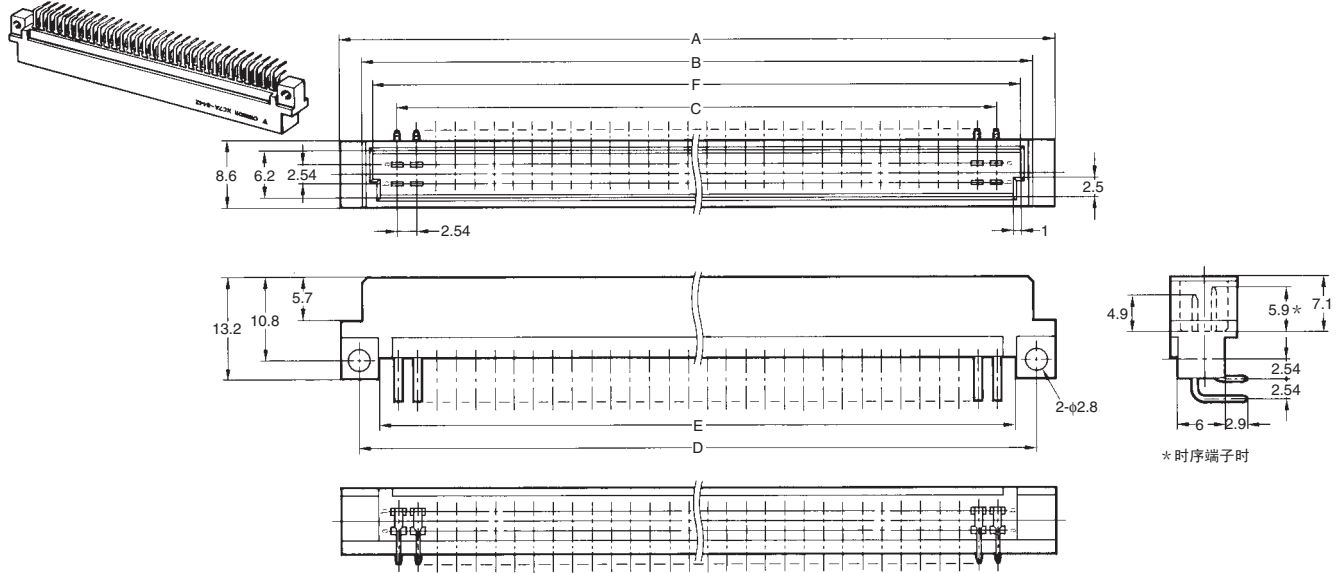

印刷基板加工尺寸
(BOTTOM VIEW)

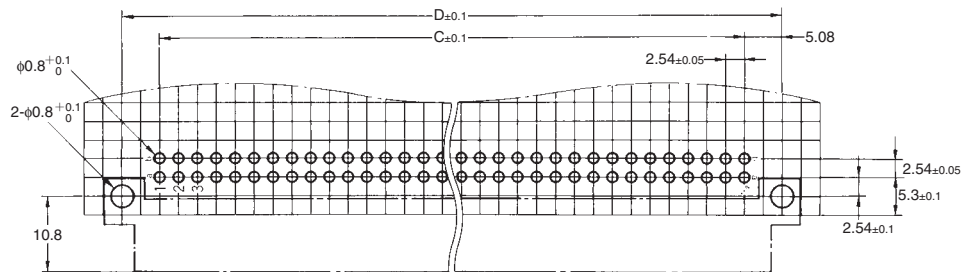

尺寸表

尺寸 (mm) 极数	A	B	C	D	E	F
64	93.8	88.0	78.74	88.9	83.9	85.2
90	126.8	121.0	111.76	121.9	117.0	118.2
100	139.5	133.7	124.46	134.6	129.7	130.9

■种类

极数	形状		型号	最小包装单位 (个)
	端子形状	时序端子位置		
64	DIP L型端子	无	XC7A-6442	30
		所有端子	XC7A-6442-N001	
90	DIP L型端子	无	XC7A-9042	20
		所有端子	XC7A-9042-N001	
100	DIP L型端子	无	XC7A-0142	20
		所有端子	XC7A-0142-N001	

XC7B 2列型插座

■外形尺寸

(单位: mm)

XC7B-□□41-□□□□
(DIP直型端子)

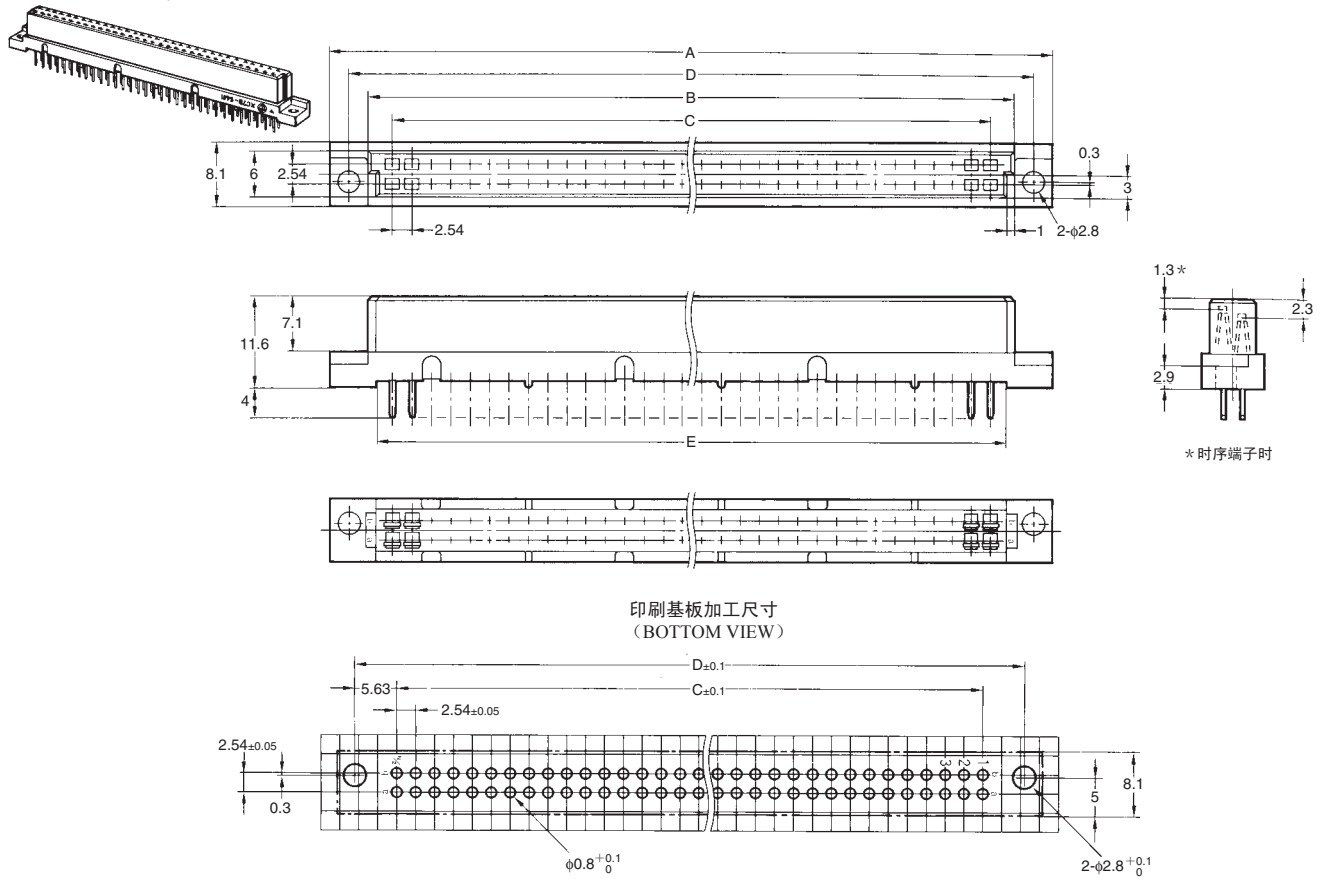

尺寸表

尺寸 (mm) 极数	A	B	C	D	E
64	94.8	85.0	78.74	90.0	83.0
90	127.8	118.0	111.76	123.0	116.0
100	140.5	130.7	124.46	135.7	128.7

■种类

极数	形状		端子形状	时序端子位置	型号	最小包装单位 (个)
	形状	端子形状				
64			a, b: 1~4 a, b: 26~32		XC7B-6441-N003	30
			所有端子		XC7B-6441-N001	
90	DIP 直型端子		a, b: 1~4 a, b: 39~45		XC7B-9041-N003	20
			所有端子		XC7B-9041-N001	
100			a, b: 1~4 a, b: 44~50		XC7B-0141-N003	
			所有端子		XC7B-0141-N001	

XC7C 3列型插头

■外形尺寸

(单位: mm)

XC7C-9642-□□□□
(DIP L型端子)

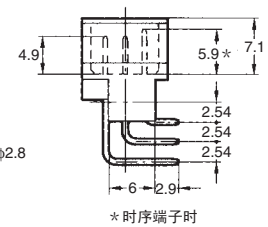
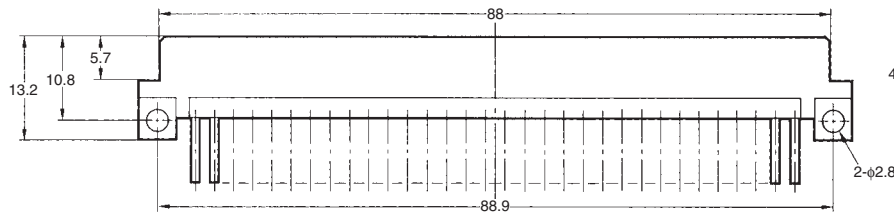
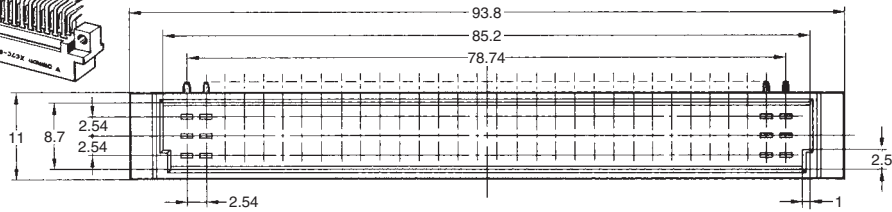
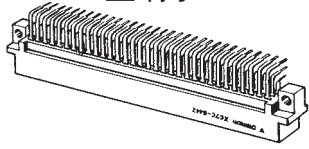

印刷基板加工尺寸
(BOTTOM VIEW)

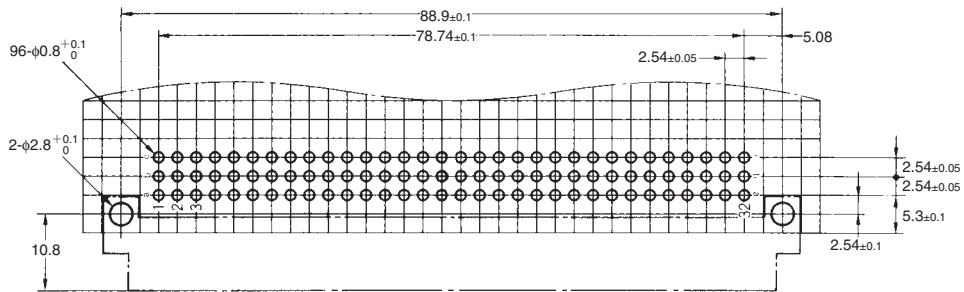

■种类

形状				
	端子形状	时序端子位置	型号	最小包装单位 (个)
极数	DIP L型端子	所有端子	XC7C-9642-N001	20
		无	XC7C-9642	

XC7D 3列型插座

■外形尺寸

(单位: mm)

XC7D-9641-□□□□
(DIP直型端子)

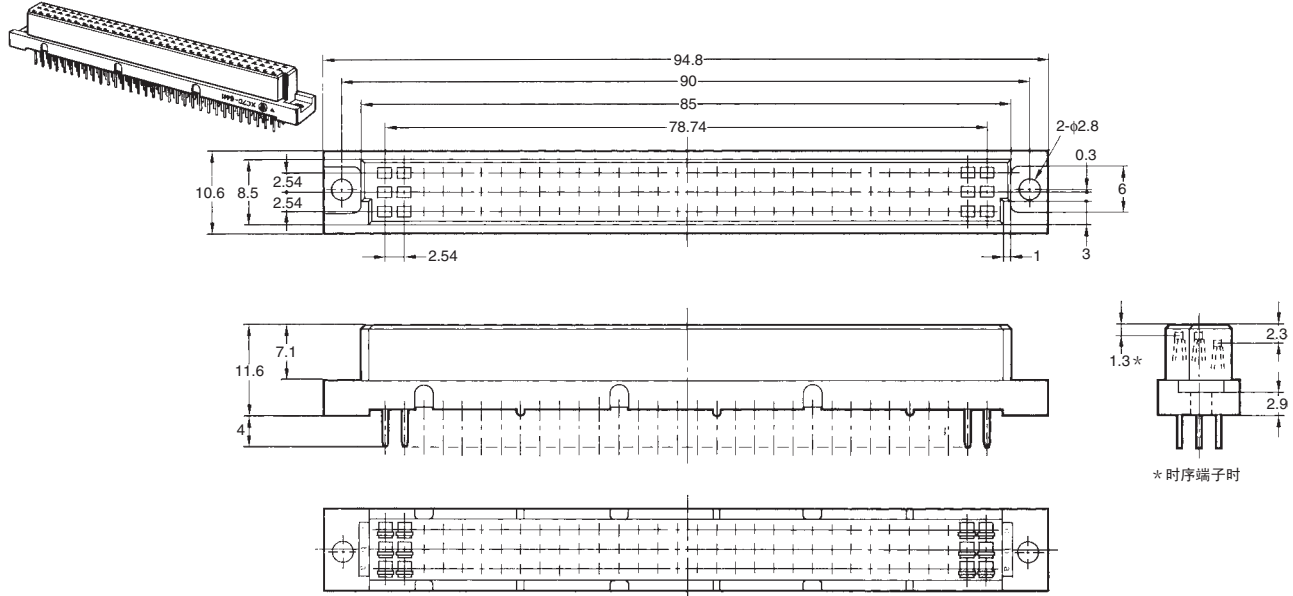

印刷基板加工尺寸
(BOTTOM VIEW)

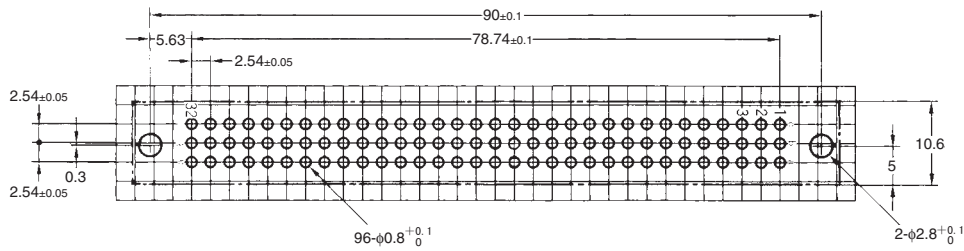

■种类

形状				
极数	端子形状	时序端子位置	型号	最小包装单位 (个)
96	DIP直型端子	所有端子	XC7D-9641-N001	20
		a1、a32	XC7D-9641-N002	

■ 咬合图 (单位: mm)

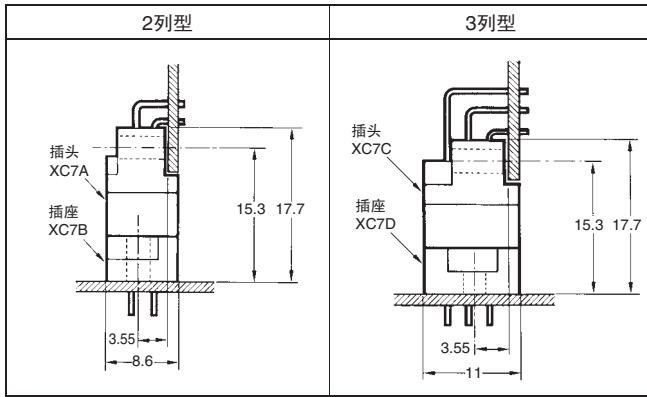

■ 与标准DIN连接器的咬合性

- 基准安装尺寸以及插头/插座间的咬合尺寸，与标准DIN连接器 (XC5) 相同。
- 插座与插头的时序端子长度为1mm。因此，不能与标准DIN连接器互换。请同时采用插座与插头。

■ 特殊时序端子位置

- 需要标准以外的时序端子位置时，请与本公司销售联系。

■ 请正确使用

使用注意事项

● 焊接作业

自动焊接

插头请以纸带标记后再进行自动焊接。

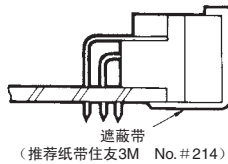

● 关于自动焊接条件 (喷流式)

- (1) 焊接温度 $250 \pm 5^\circ\text{C}$
- (2) 连续焊接时间 5 ± 1 秒以内

● 咬合时的基本尺寸

- 由于基板上的搭接具有共通性，因此拥有固定尺寸，如下图所示。

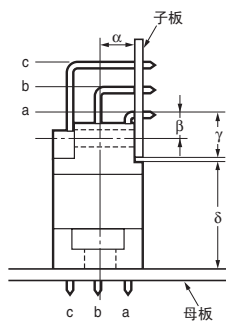

α : 3.55mm

为母板安装孔位置的中心线与子板间的尺寸。(该中心线位于从b列至a列侧0.3mm的位置。)

β : 2.54mm

为子板安装位置与a列间的尺寸。

y : 5.3mm

为子板端面与a列的尺寸。

δ : 12.4~14.2mm

为了保证咬合时的接触可靠性，请务必在此范围内使用。

- 连接器的外形尺寸由咬合条件容许尺寸决定，如下图所示。

